

L'Enerpac offre una linea completa di estrattori con la più vasta gamma di dimensioni, forze e forme.

Sia che la Vostra applicazione richieda estrattori manuali o oleodinamici oppure il sistema brevettato Posi-Lock, l'Enerpac può soddisfare le Vostre necessità.

Realizzati in leghe d'acciaio ad alta resistenza, affidabili, duraturi anche se impiegati in applicazioni gravose.



Estrattori oleodinamici

Gli estrattori oleodinamici riducono i tempi di intervento rendendo inutile qualsiasi altra operazione di carattere meccanico. L'uso controllato della forza oleodinamica riduce al minimo il rischio di danni.



Estrattori Posi-Lock®

L'estrattore che raccoglie la sfida della sicurezza. Una gabbia di controllo mantiene le griffe di estrazione saldamente nella posizione di lavoro.

Questa caratteristica brevettata riduce la possibilità che le griffe dell'estrattore scivolino via dalla superficie del pezzo, incrementando così la produttività, la vita dell'attrezzo e riducendo le situazioni pericolose per l'utente. L'attrezzo Posi-Lock® è disponibile sia in versione meccanica che oleodinamica.



AVVERTENZA

Quando si impiega la traversa per 2 griffe e se si usano i tiranti con l'attacco del morsetto per esterni, il carico non può eccedere il 50% della capacità massima dell'estrattore.



ATTENZIONE

Non tutti i componenti e le configurazioni sono indicati con la loro capacità di set. Per ulteriori dettagli, rivolgersi a Enerpac.



Quando si utilizzano gli estrattori indossare sempre occhiali di sicurezza.

Quando si sceglie un estrattore è importante tenere presente tre fattori di base:

1. Forza:

La forza che l'estrattore è in grado di sviluppare. In molti casi la forza di estrazione richiesta è determinata dal diametro dell'albero su cui è calettato il particolare da estrarre. Per gli estrattori meccanici, il diametro della vite centrale dell'estrattore dovrebbe essere almeno la metà del diametro dell'albero da cui si deve scalettare. Per gli estrattori oleodinamici, la forza in ton, dovrebbe essere da 0,26 a 0,4 volte il diametro dell'albero. Usate la seguente tabella











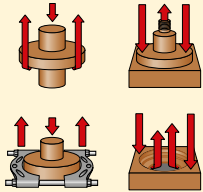

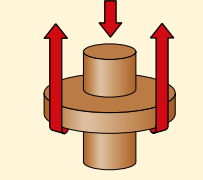

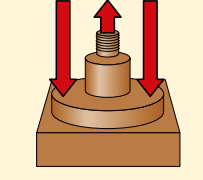

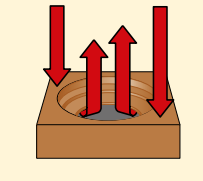
Diametro dell'albero	Forza dell'estrattore
0 - 25 mm	10 ton
25 - 50 mm	20 ton
50 - 89 mm	30 ton
89 - 140 mm	50 ton

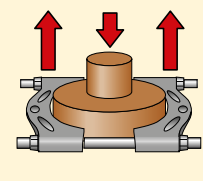
2. Campo di azione:

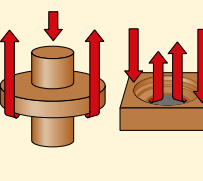
La distanza tra i piani interni delle griffe. Il campo di azione dell'estrattore deve essere uguale o superiore della dimensione della parte da estrarre.

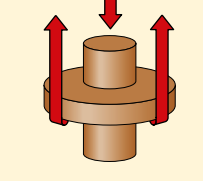
3. Apertura

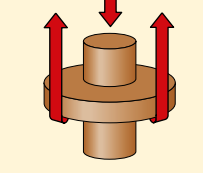
La distanza tra le griffe. L'apertura dell'estrattore deve essere maggiore della dimensione della parte da estrarre.

Estrattori funzioni	Capacità ton	Estrattori tipi	Serie	Pagina
	8-50	Set estrattore oleodinamico universale Campo di azione max.: 252 - 700 mm Apertura max.: 250 - 1100 mm	BHP	 144 ▶
	8-50	Sets estrattori a griffe Campo di azione max.: 249 - 700 mm Apertura max.: 50 - 580 mm	BHP	 145 ▶
	8-50	Sets estrattori a tiranti Campo di azione max.: 354 - 863 mm Apertura max.: 266 - 570 mm	BHP	 146 ▶
	8-50	Morsetti per interni ed esterni Campo di azione max.: 110 - 145 mm Apertura max.: 26 - 359 mm	BHP	 147 ▶
	8-50	Morsetto per interni Campo di azione max.: 110 - 292 mm Apertura max.: 10 - 245 mm	BHP	 147 ▶
	2-40	Estrattori a griffe meccanici Posi Lock® Campo di azione max.: 101 - 355 mm Apertura max.: 12 - 635 mm	EP EPP EPX EPPMI	 148 ▶
	10-50	Estrattori a griffe oleodinamici Posi Lock® Campo di azione max.: 203 - 355 mm Apertura max.: 304 - 635 mm	EPH EPHR EPHS	 152 ▶
	100	Estrattori a griffe oleodinamici Posi Lock® Campo di azione max.: 1219 mm Apertura max.: 190 - 1778 mm	EPH	 155 ▶

▼ In figura: Set estrattore oleodinamico universale BHP-3751G



Estrattore universale



AVVERTENZA

Quando si impiega la traversa per 2 griffe e se si usano i tiranti con l'attacco del morsetto per esterni, il carico non può eccedere il 50% della capacità massima dell'estrattore.

- Forniti in un set oleodinamico completo comprendente pompa, tubo flessibile, cilindro, manometro, adattatore per manometro e cassetta di legno
- Tutti i sets di estrazione universale includono un estrattore a griffe, un estrattore a tiranti con relativi accessori per esterni e per interni
- I componenti in acciaio forgiato di alta qualità, garantiscono affidabilità e lunga durata
- I set comprendono manovella rapida e vite di regolazione per un contatto rapido che preceda l'impiego dei dispositivi idraulici.

▼ I sets di estrattori universale dell'Enerpac sono molto apprezzati dagli addetti alla manutenzione di tutti i settori dell'industria.



▼ TABELLA DI SCELTA

Forza estrattori		8 ton	20 ton	30 ton	50 ton	Pagina:
	Modello ►	BHP-1752 ¹⁾	BHP-2751G	BHP-3751G	BHP-5751G	
Compr. i componenti oleodin.	Peso ►	37 kg	90 kg	172 kg	298 kg	
• Pompa a mano		P-142	P-392	P-392	P-80	62-65 ►
• Cilindro		RWH-121	RCH-202	RCH-302	RCH-603	26 ►
• Testina		–	HP-2015	HP-3015	HP-5016	27 ►
• Tubo flessibile		HB-7206QB	HC-7206	HC-7206	HC-7206	116 ►
• Manometro		GF-120B	GF-813B	GF-813B	GF-813B	122 ►
• Adattatore manometro		GA-4	GA-3	GA-3	GA-3	129 ►
Estrattori inclusi						
10	Estrattore a griffe	BHP-1762	BHP-252	BHP-352	BHP-552	145 ►
20	Estrattore a tiranti	BHP-1772	BHP-262	BHP-362	BHP-562	146 ►
30	Morsetto per interni	BHP-180	BHP-280	BHP-380	BHP-580	147 ►
40	Morsetto per esterni	BHP-181	BHP-282	BHP-382	BHP-582	147 ►
	• Cassa di legno	CM-6	CW-350	CW-350	CW-750	

¹⁾ Incluso l'adattatore FZ-1630.

Sets estrattori a griffe

▼ In figura: Set estrattore a griffe BHP-351G



- Il preciso controllo oleodinamico consente un'estrazione rapida, efficiente e sicura
- I componenti in acciaio forgiato di alta qualità garantiscono affidabilità e lunga durata
- Disponibile con e senza unità oleodinamica.

Serie BHP



Forza:

8, 20, 30 e 50 ton

Profondità d'azione:

252 - 700 mm

Apertura:

249 - 1100 mm

Pressione max. di esercizio:

700 bar

Esempio di ordinazione

Modello BHP-251G:

Comprende estrattore a griffe BHP-252 e l'unità oleodinamica completa (pompa a mano, cilindro, testina, tubo flessibile, manometro e adattatore per manometro).

Modello BHP-252:

Comprende tutte le parti meccaniche dell'estrattore a griffe da utilizzare con unità oleodinamica esistente.

▼ TABELLA DI SCELTA

Forza estrattore		8 ton	20 ton	30 ton	50 ton
	Modello ►	BHP-152 ¹⁾	BHP-251G	BHP-351G	BHP-551G
Comprende i componenti oleodinamici		Peso ►			
		22 kg	56 kg	91 kg	160 kg
• Pompa a mano		P-142	P-392	P-392	P-80
• Cilindro		RWH-121	RCH-202	RCH-302	RCH-603
• Testina		-	HP-2015	HP-3015	HP-5016
• Tubo flessibile		HB-7206QB	HC-7206	HC-7206	HC-7206
• Manometro		GF-120B	GF-813B	GF-813B	GF-813B
• Adattatore manometro		GA-4	GA-3	GA-3	GA-3
10	Estrattore a griffe	Modello ►			
		BHP-1762*	BHP-252*	BHP-352*	BHP-552*
Apertura max.**	2 griffe	249	400	593	899
	3 griffe	249	499	800	1100
Profondità d'azione**	2 griffe	252	300	387	700
	3 griffe	252	300	387	700
Griffe**	Spessore	15	20	24	30
	Larghezza	23	27	38	39
Vite di regolazione**	Diametro	¾" - 16 UNF	1" - 8 UNC	1¼" - 7 UNC	1½" - 5.5 UNC
	Lunghezza	400	675	795	975
• Casa di legno		CW-166	CW-166	CW-350	CW-750

¹⁾ Incluso l'adattatore FZ-1630.

* Modello estrattori a griffe senza componenti oleodinamici.

▼ In figura: Set estrattore a tiranti BHP-361G



Serie BHP



Forza:
8, 20, 30 e 50 ton

Profondità d'azione:
354 - 863 mm

Apertura max.:
266 - 570 mm

Pressione max. di esercizio:
700 bar

- Il preciso controllo oleodinamico consente un'estrazione rapida e sicura
- I componenti in acciaio forgiato di alta qualità garantiscono affidabilità e lunga durata.



L'estrattore a tiranti senza idraulica, il morsetto per interni e il morsetto per esterni possono essere ordinati separatamente, vedere le voci n. 10, 20, 30 e 40.

▼ TABELLA DI SCELTA

Forza estrattore		8 ton	20 ton	30 ton	50 ton
Modello ►		BHP-162 ¹⁾	BHP-261G	BHP-361G	BHP-561G
Comprende i componenti oleodinamici		Peso ►			
		26 kg	62 kg	121 kg	185 kg
• Pompa a mano		P-142	P-392	P-392	P-80
• Cilindro		RWH-121	RCH-202	RCH-302	RCH-603
• Testina		-	HP-2015	HP-3015	HP-5016
• Tubo flessibile		HB-7206QB	HC-7206	HC-7206	HC-7206
• Manometro		GF-120B	GF-813B	GF-813B	GF-813B
• Adattatore manometro		GA-4	GA-3	GA-3	GA-3
20	Estrattore a tiranti	Modello ►			
		BHP-1772	BHP-262	BHP-362	BHP-562
Apertura**	max.	266	351	454	570
	min.	106	139	179	220
Profondità d'azione**	max.	462	571	711	863
Vite di regolazione**	Diametro	3/4" - 16 UNF	1" - 8 UNC	1 1/4" - 7 UNC	1 5/8" - 5.5 UNS
	Lunghezza	400	675	795	975
Tirante**	Lunghezza	105	239	203	609
	Lunghezza	354	419	457	863
	Lunghezza	-	571	711	-
	Lunghezza	-	114	-	-
Terminale superiore tirante**	Filettatura	3/4" - 16 x 25	3/4" - 16 x 25	1-14 x 35	1 1/4" - 12 x 38
Terminale inferiore tirante**	Filettatura	5/8" - 18 x 25	5/8" - 18 x 25	1-14 x 27	1 1/4" - 12 x 38
30	Morsetto per interni	Modello ►			
		BHP-180	BHP-280	BHP-380	BHP-580
40	Morsetto per esterni	Modello ►			
		BHP-181	BHP-282	BHP-382	BHP-582
• Cassa di legno		CM-6	CW-187	CW-350	MK-05

¹⁾ Incluso l'adattatore FZ-1630.

²⁾ Può essere ordinato separatamente senza componenti idraulici, vedi pagina successiva.

Morsetti per interni ed esterni

▼ In figura: BHP-380



Morsetto per interni

- Costruito in acciaio legato ad alta resistenza
- Per impiego con estrattore a tiranti consente una facile estrazione dei particolari più difficili
- Regolabile per adattarsi ad una grande varietà di cuscinetti e guarnizioni di tenuta

Serie BHP



Forza:

8, 20, 30 e 50 ton

Profondità d'azione:

110 - 145 mm

Apertura max.:

91 - 359 mm

Pressione max. di esercizio:

700 bar

▼ TABELLA DI SCELTA

Forza		8 ton	20 ton	30 ton	50 ton
30	Morsetto per interni				
	Modello ▶	BHP-180	BHP-280	BHP-380	BHP-580
Apertura**	Max.	110	220	359	359
	Min.	26	25	50	50
Prof. d'azione**	Max.	110	140	145	145
	Vite centrale	Filettat.	3/4"- 16 UNF	1"- 8 UNC	1 1/4"- 7 UNC



ATTENZIONE

Non tutti i componenti e le configurazioni sono tarate sulla portata nominale del set completo. Per i relativi dettagli contattare Enerpac.

▼ In figura: BHP-382



Morsetto per esterni

- Costruito in acciaio legato ad alta resistenza
- Profili a cuneo permettono l'estrazione della maggior parte dei componenti difficili da afferrare
- Facilmente adattabile agli estrattori per cuscinetti per una rapida ed efficiente asportazione delle parti più difficili.

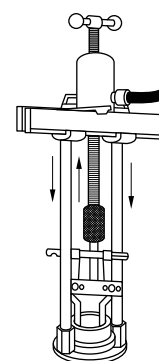

◀ Estrattore a coppa per cuscinetti con attacco estrattore a croce.

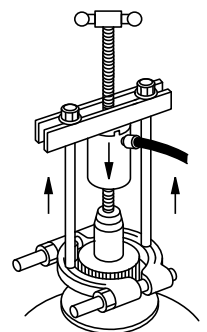

Estrattore per cuscinetti con attacco estrattore a croce. ▶



Morsetto per esterni

Il morsetto per esterni ha profili sagomati a forma di cuneo per potersi inserire dietro cuscinetti o ingranaggi difficili da raggiungere e dove lo spazio ristretto impedisce l'utilizzo di estrattori a griffe. Il morsetto per interni può essere usato sia con l'estrattore a griffe che a tiranti.

▼ TABELLA DI SCELTA

Forza		8 ton	20 ton	30 ton	50 ton
40	Morsetto per interni				
	Modello ▶	BHP-181	BHP-282	BHP-382	BHP-582
Apertura**	max.	104	130	245	245
	min.	25	9	17	17
Larghezza**		126	150	292	292
Filettatura		5/8"-18 UNF	5/8"- 18 UNF	1"- 14 UNS	1 1/4"- 12 UNF

** Dimensioni in mm.

▼ Da sinistra a destra: EP-206, EP-108



- Sistema brevettato di ritenzione delle ganasce “a gabbia di sicurezza”
- Barra centrale con filettatura particolare per ridurre al minimo lo sforzo quando sono necessarie coppie elevate
- Griffe sottili rastremate per migliorare la presa in spazi ristretti
- Disponibile a 2 o 3 griffe per esterni e interni
- Estrazione più efficiente, poiché un solo uomo può operare dove con gli estrattori tradizionali sono normalmente necessari due operatori.



◀ Un estrattore a griffe EP-204 posizionato per estrarre una puleggia dall'albero di una pompa dell'acqua.

Per una estrazione più rapida e sicura



Le griffe lunghe

Le griffe lunghe vengono impiegate per aumentare l'apertura e la profondità dell'estrattore. Hanno la stessa capacità delle griffe standard mentre la forza di bloccaggio è pari al 25% di quella nominale.

Pagina: 151



Accessori barra di estrazione

Protezioni e prolunghie vengono impiegate per proteggere la parte terminale della barra e/o dell'albero e per aumentare la capacità d'impiego relativamente alla profondità.

Pagina: 151



Suggerimento per l'applicazione

In virtù del disegno esclusivo della gabbia di sicurezza gli estrattori Posi Lock® fanno presa sulle superfici invece di scivolare come i normali modelli (es. cuscinetti rastremati).

Estrattori a griffe meccanici Posi Lock®

Estrattori a griffe, Posi Lock®

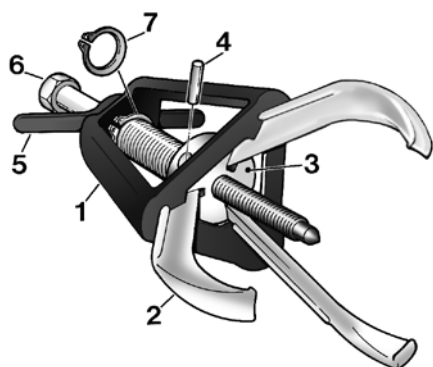

- 1 "Gabbia di sicurezza" brevettata guida le griffe, mantenendole con sicurezza sul pezzo.
- 2 Robuste griffe forgiate forniscono un bloccaggio sicuro
- 3 La testa delle griffe fa da perno e da punto di reazione per le griffe
- 4 Spina per una facile smontaggio e sostituzione della griffa.
- 5 Maniglia a T per il comando delle griffe dell'estrattore
- 6 Barra con filettatura rullata per imprimere grandi forze con momento torcente ridotto.
- 7 Anello elastico Seger blocca la gabbia e ne consente un facile smontaggio per la manutenzione.

**Serie
EP
EPP**



Forza:

2 - 40 ton

Profondità d'azione:

101 - 355 mm

Apertura max.:

12 - 635 mm

▼ Tabella scelta rapida estrattori per esterni

Per ulteriori informazioni tecniche vedere alla pagina seguente

Numero di griffe	Profondità d'azione (mm)	Campo di apertura (mm) min. - max.	Forza ton (kN)	Modello	Diametro vite centrale (mm)	 (kg)
2	101	12 - 127	2 (17)	EP-204	14	1,4
3	101	12 - 127	5 (45)	EP-104	14	1,8
2	152	12 - 178	6 (53)	EP-206	16	3,2
3	152	12 - 178	10 (89)	EP-106	16	3,6
2	203	19 - 304	12 (106)	EP-208	20	5,4
3	203	19 - 304	17 (151)	EP-108	20	6,4
2	245	25 - 381	14 (124)	EP-210	20	5,9
3	245	25 - 381	20 (178)	EP-110	20	7,3
2	304	63 - 457	25 (222)	EP-213	29	17,2
3	304	63 - 457	30 (267)	EP-113	29	20,0
2	355	76 - 635	35 (311)	EP-216	31	25,8
3	355	76 - 635	40 (356)	EP-116	31	30,8



Quando si utilizzano gli estrattori indossare sempre occhiali di sicurezza.

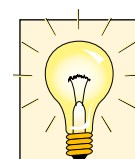

Norma generale per determinare la forza dell'estrattore

Il diametro della barra centrale deve essere almeno la metà del diametro dell'albero su cui si trova il pezzo da estrarre.

Esempio:

Un particolare che viene estratto da un albero con diametro di 38 mm richiederebbe un estrattore con barra centrale di almeno 18 mm di diametro.

Estrattore per interni, Posi Lock®

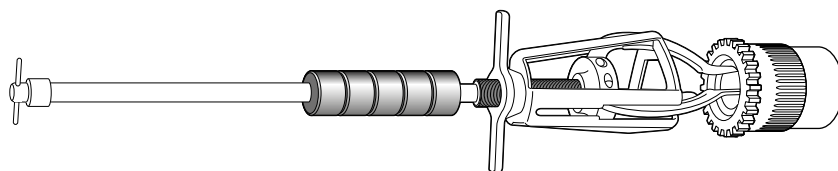

▼ Tabella scelta rapida estrattori per interni

Numero di griffe	Profondità d'azione (mm)	Campo di apertura (mm) min. - max.	Tipo di griffe	Modello	Lunghezza griffe (mm)	 (kg)
3	168	14 - 101	Standard	EPPMI-6	168	3,9
	218	25 - 133	Lunga		218	3,9

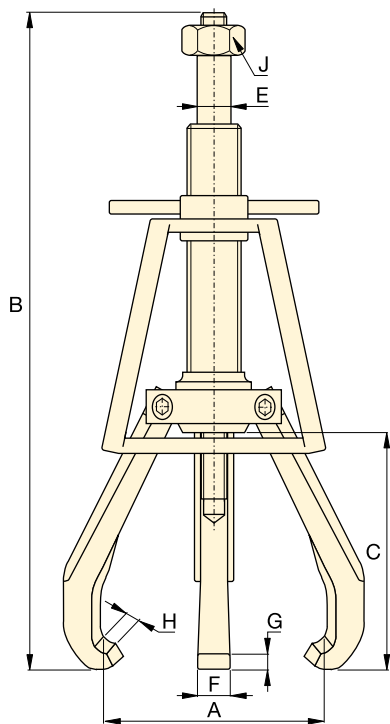

Estrattore per esterni a 2 e 3 griffe, Serie EP

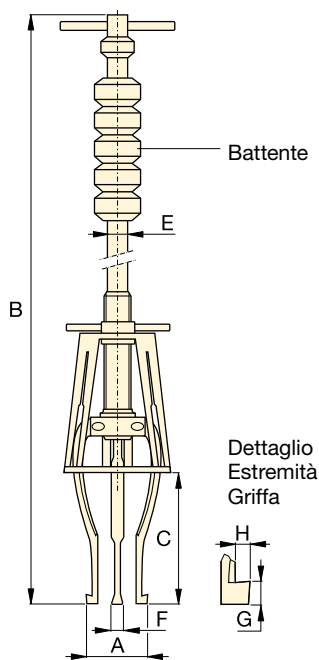

Estrattore per interni, EPPMI-6

▼ TABELLA SCELTA RAPIDA ESTRATTORI PER ESTERNI

Numero di griffe	Profondità d'azione (mm)	Apertura min. - max. (mm)	Forza ton (kN)	Modello	Diametro vite centrale (mm)	Coppia max. (Nm)
2	101	12 - 127	2 (17)	EP-204	14	27
3	101	12 - 127	5 (45)	EP-104	14	54
2	152	12 - 178	6 (53)	EP-206	16	102
3	152	12 - 178	10 (89)	EP-106	16	176
2	203	19 - 304	12 (106)	EP-208	20	203
3	203	19 - 304	17 (151)	EP-108	20	298
2	245	25 - 381	14 (124)	EP-210	20	237
3	245	25 - 381	20 (178)	EP-110	20	373
2	304	63 - 457	25 (222)	EP-213	29	644
3	304	63 - 457	30 (267)	EP-113	29	814
2	355	76 - 635	35 (311)	EP-216	31	1085
3	355	76 - 635	40 (356)	EP-116	31	1153

▼ TABELLA SCELTA RAPIDA ESTRATTORI PER INTERNI

Numero di griffe	Profondità d'azione (mm)	Apertura min. - max. (mm)	Tipo di griffa	Modello	Lunghezza griffe (mm)	Peso massa (kg)
3	168	14 - 101	Standard	EPPMI-6	168	1,1
	218	25 - 133	Lunga		218	1,1

Estrattori a griffe meccanici Posi Lock®



Accessori barra di estrazione

Protezioni e prolunghe vengono impiegate per proteggere la parte terminale della barra e/o dell'albero e per aumentare la capacità d'impiego relativamente alla profondità.



Le griffe lunghe

Le griffe lunghe vengono impiegate per aumentare l'apertura e la profondità dell'estrattore. Hanno la stessa capacità delle griffe standard mentre la forza di bloccaggio è pari al 25% di quella nominale.

Serie EP EPP



Forza:

2 - 40 ton

Profondità d'azione:

101 - 355 mm

Apertura max.:

12 - 635 mm

▼ ACCESSORI BARRA DI ESTRAZIONE

Lunghezza (mm)	Diametro (mm)	Aumento lunghezza della vite centrale (mm)	Modello
25	19	9	EPP-4
50	19	38	EPX-4
31	22	12	EPP-6
50	22	38	EPX-6
31	25	12	EPP-10
50	25	38	EPX-10
50	35	21	EPP-1316

▼ GRIFFE LUNGHE

Apertura (mm) min. - max.	Prof. di azione (mm)	Modello
57 - 381	245	EP-11054
38 - 558	400	EP-11054L
38 - 762	508	EP-11354L
25 - 133	218	EP-10554L*

* Solo per EPPMI-6

Dimensioni (mm)									Modello	Accessori a richiesta		
Apertura A	Lunghezza totale B	Profondità d'azione C	Diametro vite centrale E	Larghezza griffa F	Spessore estremità griffa G	Prof. estremità griffa H	Chiave dado esagonale (pollici) J	Protezioni albero		Prolunghe	Griffe lunghe	
12 - 127	245 - 323	101	14	15	4,1	4,6	7/8	EP-204	EPP-4	EPX-4	-	
12 - 127	245 - 323	101	14	15	4,1	4,6	7/8	EP-104	EPP-4	EPX-4	-	
12 - 178	323 - 476	152	16	19	8,1	6,1	1 1/16	EP-206	EPP-6	EPX-6	-	
12 - 178	323 - 476	152	16	19	8,1	6,1	1 1/16	EP-106	EPP-6	EPX-6	-	
19 - 304	412 - 615	203	20	22	6,4	9,1	1 1/4	EP-208	EPP-10	EPX-10	EP-11054	
19 - 304	412 - 615	203	20	22	6,4	9,1	1 1/4	EP-108	EPP-10	EPX-10	EP-11054	
25 - 381	489 - 736	245	20	25	6,4	9,1	1 1/4	EP-210	EPP-10	EPX-10	EP-11054L	
25 - 381	489 - 736	245	20	25	6,4	9,1	1 1/4	EP-110	EPP-10	EPX-10	EP-11054L	
63 - 457	660 - 965	304	29	31	12,7	9,7	1 11/16	EP-213	EPP-1316	-	EP-11354L	
63 - 457	660 - 965	304	29	31	12,7	9,7	1 11/16	EP-113	EPP-1316	-	EP-11354L	
76 - 635	800 - 1155	355	31	36	13,5	11,7	1 13/16	EP-216	EPP-1316	-	EP-11654L	
76 - 635	800 - 1155	355	31	36	13,5	11,7	1 13/16	EP-116	EPP-1316	-	EP-11654L	

La lunghezza totale (B) dipende dalla posizione del bullone centrale.

Dimensioni (mm)							Modello
Apertura A	Lunghezza totale B	Prof. d'azione C	Ø asta scorrev. E	Larghezza griffa F	Spessore estremità gr. G	Prof. estremità gr. H	
14 - 101	736	168	14,2	8	3,0	1,5	EPPMI-6
25 - 133	787	218	14,2	8	7,6	4,6	



Quando utilizzate gli estrattori indossate sempre gli occhiali di sicurezza.

▼ In figura: EPHR-110



- Sistema di blocco delle griffe con gabbia di sicurezza brevettata
- Sistema oleodinamico in grado di produrre forze elevate per estrarre senza fatica grandi componenti
- Griffe sottili e rastremate per migliorare la presa in spazi ristretti
- Disponibili a 2 o 3 griffe
- Estrazione più efficiente, perché un uomo solo può operare dove con gli estrattori standard sono necessari due operatori.

Estrazione High-Tech



Trasporto e immagazzinamento

Studiato per immagazzinare e trasportare convenientemente gli estrattori oleodinamici e gli accessori. Ordinate il Carrello di immagazzinamento EPT-2550 e rendeteVi la vita più facile!



Le griffe lunghe

Le griffe lunghe vengono impiegate per aumentare l'apertura e la profondità dell'estrattore. Hanno la stessa capacità delle griffe standard mentre la forza di bloccaggio è pari al 25% di quella nominale.

Pagina: **154**

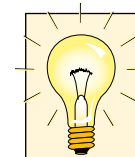

Suggerimento per l'applicazione

In virtù del disegno esclusivo della gabbia di sicurezza gli estrattori Posi Lock® fanno presa sulle superfici invece di scivolare come i normali modelli (es. cuscinetti rastremati).

▼ TABELLA DI SCELTA

Numero di griffe	Apertura max.	Forza	Modello *
	(mm)		
2	304	10 (101)	EPH-208
3	304		EPH-108
2	381	15 (142)	EPH-210
3	381		EPH-110
2	457	25 (232)	EPH-213
3	457		EPH-113
2	635	50 (498)	EPH-216
3	635		EPH-116

* Il cilindro non è compreso.

Estrattori a griffe oleodinamici Posi Lock®

▼ TABELLA DI SCELTA DEI SETS

Tipo	Forza (ton)	Estrattore di base	Cilindro	Corsa (mm)	Pompa	Modello*	 (kg)
Estrattore a 2 griffe	10	EPH-208	RC-106	152	-	EPHR208	10
	10	EPH-208	RC-106	152	EP-1E	EPHS208E	27
	15	EPH-210	RC-1510	254	-	EPHR210	22
	15	EPH-210	RC-1510	254	EP-1E	EPHS210E	38
	25	EPH-213	RC-2514	362	-	EPHR213	44
	25	EPH-213	RC-2514	362	EP-1E	EPHS213E	53
	50	EPH-216	RC-5013	336	-	EPHR216	87
	50	EPH-216	RC-5013	336	EP-2E	EPHS216E	123
Estrattore a 3 griffe	10	EPH-108	RC-106	152	-	EPHR108	11
	10	EPH-108	RC-106	152	EP-1E	EPHS108E	28
	15	EPH-110	RC-1510	254	-	EPHR110	23
	15	EPH-110	RC-1510	254	EP-1E	EPHS110E	39
	25	EPH-113	RC-2514	362	-	EPHR113	48
	25	EPH-113	RC-2514	362	EP-1E	EPHS113E	57
	50	EPH-116	RC-5013	336	-	EPHR116	91
	50	EPH-116	RC-5013	336	EP-2E	EPHS116E	127

* La centralina in dotazione di serie è a 230 V c.a.

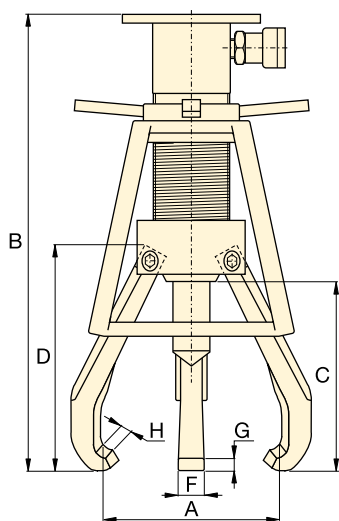

Serie EPH



Forza:

10 - 50 ton

Profondità d'azione:

203 - 355 mm

Apertura max.:

19 - 635 mm

Pressione max. di esercizio:

700 bar







Set pompa

Tutti i sets degli estrattori oleodinamici Posi Lock dotati di centraline a 230 V c.a. sono completi dei seguenti componenti:

	EP-1E Set pompa	EP-2E Set pompa
Centralina	PUJ-1200E	ZE4210ME
Tubo flessibile	HC-7210	HC-7210
Manometro	G-2535L	G-2535L
Adattatore	GA-3	GA-3

I componenti per le pompe a 230 V c.a. sono disponibili su richiesta

Dimensioni (mm)								Modello *	Accessori ¹⁾		
Apertura min. - max.	Lunghezza totale	Profondità d'azione	Lunghezza griffa	Larghezza griffa	Spessore estremità griffe	Profondità griffa			standard	standard	opzioni
A	B	C	D	F	G	H	(kg)		Set accessori	Piastre di sollevamento	Griffe lunghe
19 - 304	498	203	237	22	7,4	6,9	6,4	EPH-208			
19 - 304	498	203	237	22	7,4	6,9	7,3	EPH-108	EPH-155	EPH-11052	EP-11054
25 - 381	665	245	270	25	11,2	9,1	10,0	EPH-210	EPH-155	EPH-11052	EPH-11054L
25 - 381	665	245	270	25	11,2	9,1	11,3	EPH-110	EPH-155	EPH-11052	EPH-11054L
63 - 457	846	304	348	31	12,9	9,7	21,3	EPH-213	EPH-257	EPH-11352	EPH-11354L
63 - 457	846	304	348	31	12,9	9,7	25,0	EPH-113	EPH-257	EPH-11352	EPH-11354L
76 - 635	919	355	413	36	15,0	11,7	40,8	EPH-216	EPH-508	EPH-11652	EPH-21654L
76 - 635	919	355	413	36	15,0	11,7	45,4	EPH-116	EPH-508	EPH-11652	EPH-11654L

¹⁾ Per ulteriori informazioni vedere la pagina seguente.

▼ SCHEDA SELEZIONE SET PUNTI DI SPINTA

Set estrattori per accoppiamenti Numero modello	EPH-208, EPH-210 EPH-108, EPH-110	EPH-213 EPH-113	EPH-216 EPH-116
			
Set punti di spinta modello	EPH-155	EPH-257	EPH-508
Punti di spinta inclusi:	Dimensioni punti di spinta diametro x lunghezza (mm)		
Punti di spinta piatti	ø25 x 25	ø38 x 57	ø51 x 76
	ø25 x 76	ø51 x 57	ø70 x 76
Punti di spinta rastremati	-	ø51 x 102	ø70 x 127
	ø25 x 38	ø38 x 64	ø51 x 95
	ø25 x 89	ø51 x 64	ø51 x 95
Adattatore punto di spinta	-	ø51 x 114	ø70 x 140
	-	-	ø70 x 57



1) Includo con Serie EPH.

▼ SCHEDA DI SELEZIONE PIASTRA DI SOLLEVAMENTO

Estrattore per accoppiamenti Modello set	Modello *	Spessore	Diametro	
		(mm)	(mm)	
EPH-208	EPH-11052	6,4	ø153	
EPH-108	EPH-11052	6,4	ø153	
EPH-210	EPH-11052	6,4	ø153	
EPH-110	EPH-11052	6,4	ø153	
EPH-213	EPH-11352	9,7	ø203	
EPH-113	EPH-11352	9,7	ø203	
EPH-216	EPH-11652	9,7	ø254	
EPH-116	EPH-11652	9,7	ø254	

* Viti di montaggio comprese.

▼ SCHEDA DI SELEZIONE DELLE GANASCHE LUNGHE

Estrattore per accoppiamenti Modello set Numero	Modello	Numero di ganasce richieste	Apertura	Portata			Le griffe lunghe vengono impiegate per aumentare l'apertura e la profondità dell'estrattore. Hanno la stessa capacità delle griffe standard mentre la forza di bloccaggio è pari al 25% di quella nominale.
			(mm)	(mm)	(kg)		
EPH-208	EP-11054	2	57 - 381	246	1,1		
EPH-108	EP-11054	3	57 - 381	246	1,1		
EPH-210	EPH-11054L	2	38 - 559	401	2,5		
EPH-110	EPH-11054L	3	38 - 559	401	2,5		
EPH-213	EPH-11354L	2	38 - 762	508	4,8		
EPH-113	EPH-11354L	3	38 - 762	508	4,8		
EPH-216	EPH-21654L	2	50 - 965	635	7,5		
EPH-116	EPH-11654L	3	50 - 965	635	7,5		

Serie EPH



Forza:

10 - 50 ton

Profondità d'azione:

38 - 762 mm

Apertura max.:

246 - 508 mm



Quando si utilizzano gli estrattori indossare sempre occhiali di sicurezza.

Estrattori idraulici con arresto Posi Lock® da 100 ton

▼ In figura: EPH-1003E



Serie EPH



Forza:
100 ton

Profondità d'azione:
1219 mm

Apertura max.:
190 - 1778 mm

Pressione max. di esercizio:
700 bar

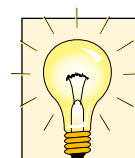

Adattatori di spinta

Tutti gli estrattori idraulici Posi Lock® da 100 tonnellate sono dotati dei seguenti adattatori di estrazione.

Diametro (mm)	Lunghezza (mm)	Modello
89	737	EPHT-1162
89	483	EPHT-1163
89	229	EPHT-1164

- Carro a rulli con sollevatore motorizzato
- Un cilindro di sollevamento a comando idraulico montato su carrello estende l'estrattore dal suolo fino a 1,69 metri di altezza
- Estremità ganasce regolabili
- L'estrattore si smonta facilmente dal carrello
- E' compresa una centralina monostadio con motore elettrico e comando a distanza ad intermittenza per un più agevole controllo dell'operazione di smontaggio
- Altezza estrattore compresa tra 673 e 1690 mm
- Adattatori multipli di spinta.



◀ L'EPH-1002E estrae rapidamente e con facilità la puleggia di trasmissione dal suo albero.

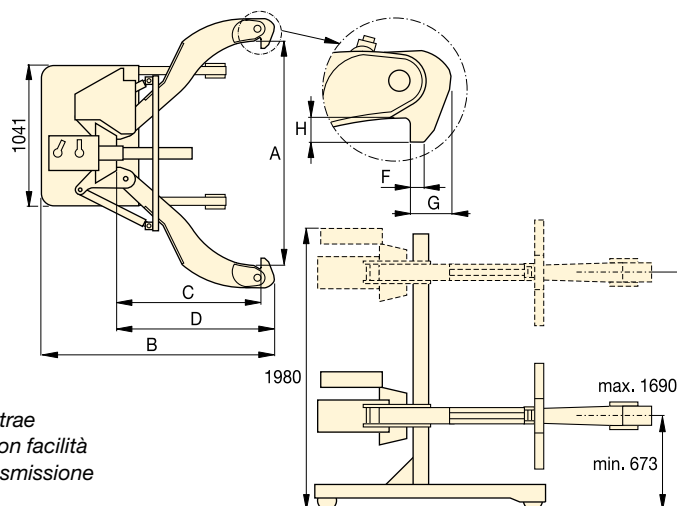

Numero di griffe	Campo di apertura (mm)	Forza ton (kN)	Modello	Corsa cilindro A (mm)	Lunghezza totale B (mm)	Profondità d'azione C (mm)	Lunghezza griffa D (mm)	Larghezza griffa F (mm)	Spessore estremità griffe G (mm)	Profondità griffa H (mm)	⚖️ (kg)
2	190 - 1778	100 (980)	EPH-1002E	250	1955	1219	1346	32	89	89	771
3	190 - 1778	100 (980)	EPH-1003E	250	1955	1219	1346	32	89	89	907